



Уповноважений представник в Україні та імпортер:
ТОВ «ТОРГОВИЙ ДІМ «ВЕГА УКРАЇНА»,
вул. Шевченка, буд. 17, м. Дніпро, 49044,
Україна, тел.: (0562)36-77-58, office@vega-healthlife.com

UA.TR.121

■ Microlife Corporation 9F, 431, RuiGuang Road, NeiHu Taipei 11492 Taiwan, China / Мікролайф Корпорейшн 9Ф, 431, РуйГуанг Род, НейХу Тайбей 11492 Тайвань, Китай, на заводі: ONBO Electronic (Shenzhen) Co., Ltd. No. 138, Huasheng Road, Langkou Community, Dalang Street, Longhua District, Shenzhen, China / ОНБО Електронік (Шеньчжень) Ко., Лтд. No. 138, Хуашенг Род, Лангкоу Комьюніті, Даланг Стріт, Лонгхуа Дістрікт, Шеньчжень, Китай.
www.microlife.com, www.microlife.ua

CE0044

IB BP B1 Classic UA-V3 1324
Revision Date: 2024-04-17

microlife®



REF

BP B1 Classic

Вимірювач артеріального тиску Microlife

EN	→	1
RU	→	9
UA	→	18

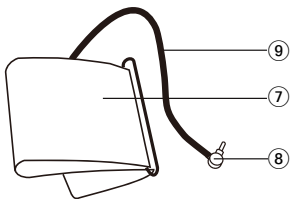
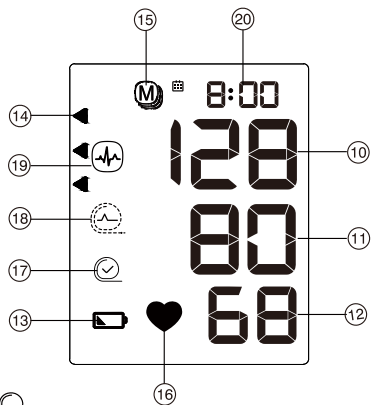
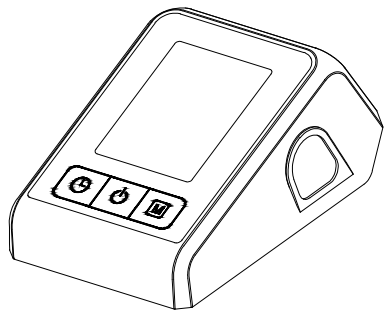
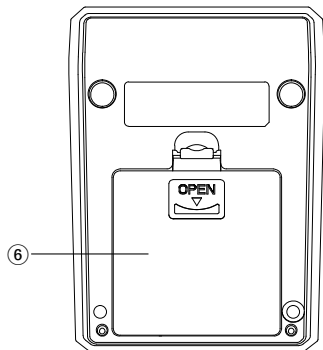
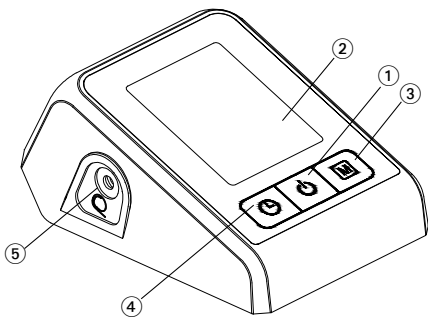

- 17-A
- 17-B
- 17-C

Name of Purchaser /
Ф.И.О. покупателя / П.І.Б. покупця

Serial Number /
Серийный номер / Серійний номер

Date of Purchase /
Дата покупки / Дата покупки

Specialist Dealer /
Специализированный дилер /
Спеціалізований дилер

- ① ON/OFF button
- ② Display
- ③ M-button (memory)
- ④ Time button
- ⑤ Cuff socket
- ⑥ Battery compartment
- ⑦ Cuff
- ⑧ Cuff connector
- ⑨ Cuff tube

Display

- ⑩ Systolic value
- ⑪ Diastolic value
- ⑫ Pulse rate
- ⑬ Battery display
- ⑭ Traffic light indicator
- ⑮ Stored value
- ⑯ Pulse indicator
- ⑰ Cuff fit check
 - A: Suboptimal cuff fit
 - B: Arm movement indicator «**ERR 2**»
 - C: Cuff pressure check «**ERR 3**»
- ⑱ Cuff signal indicator «**ERR 1**»
- ⑲ Irregular heartbeat (IHB) symbol
- ⑳ Date/Time



Read the instructions for use



Type BF applied part



Batteries and electronic devices must be disposed of in accordance with the locally applicable regulations, not with domestic waste.



Keep dry



Caution



Humidity limitation for operating and storage



Temperature limitation for operating or storage



Temperature limitation for operating or storage



Serial number



Catalogue number



Manufacturer



Date of manufacture

IP20

Protection against solid foreign objects.
Non-protected against ingress of water.



Mark of compliance with technical regulations

U.A. TR 121

CE 0044 CE Marking of Conformity

Intended use:

This oscillometric blood pressure monitor is intended for measuring non-invasive blood pressure in people aged 12 years or older.

Dear Customer,

This device was developed in collaboration with physicians and clinical tests carried out prove its measurement accuracy to be of a very high standard.*

If you have any questions, problems or want to order spare parts please contact your local Microlife-Customer Service. Your dealer or pharmacy will be able to give you the address of the Microlife dealer in your country. Alternatively, visit the internet at www.microlife.com where you will find a wealth of invaluable information on our products.

Stay healthy – Microlife!

* This device uses the same measuring technology as the award winning «BP 3BTO-A» model tested according to the British and Irish Hypertension Society (BIHS) protocol.

Table of contents

1. **Important facts about blood pressure**
2. **Using the device for the first time**
Inserting the batteries
Setting the date and time
Selecting the correct cuff
3. **Checklist for taking a reliable measurement**
4. **Taking a blood pressure measurement**
Manual inflation
How not to store a reading
How do I evaluate my blood pressure
5. **Appearance of the irregular heartbeat (IHB) symbol**
6. **Data memory**
Viewing the stored values
Clearing all values
7. **Battery indicator and battery change**
Low battery
Flat battery - replacement
Which batteries and which procedure?
8. **Error messages**
9. **Safety, care, accuracy test and disposal**
Device care
Cleaning the cuff
Accuracy test
Disposal
10. **Guarantee**
11. **Technical specifications**

1. Important facts about blood pressure

- **Blood pressure** is the pressure of the blood flowing in the arteries generated by the pumping of the heart. Two values, the **systolic** (upper) value and the **diastolic** (lower) value, are always measured.
- The device indicates the **pulse rate** (the number of times the heart beats in a minute).
- **Permanently high blood pressure values can damage your health and must be treated by your doctor!**
- Always discuss your values with your doctor and tell them if you have noticed anything unusual or feel unsure. **Never rely on single blood pressure readings.**

- There are several causes of excessively **high blood pressure values**. Your doctor will explain them in more detail and offer treatment where appropriate.
- **Under no circumstances should you alter the dosages of drugs or initiate a treatment without consulting your doctor.**
- Depending on physical exertion and condition, blood pressure is subject to wide fluctuations as the day progresses. **You should therefore take your measurements in the same quiet conditions and when you feel relaxed!** Take at least two readings every time (in the morning: before taking medications and eating / in the evening: before going to bed, bathing or taking medication) and average the measurements.
- It is quite normal for two measurements taken in quick succession to produce significantly **different results**.
- **Deviations** between measurements taken by your doctor or in the pharmacy and those taken at home are quite normal, as these situations are completely different.
- **Several measurements** provide much more reliable information about your blood pressure than just one single measurement.
- **Leave a small break** of 5 minutes between two measurements.
- If you are **pregnant**, you should monitor your blood pressure regularly as it can change drastically during this time.
- If you suffer from a cardiac arrhythmia consult with your doctor before using the device. See also chapter «Appearance of the irregular heartbeat (IHB) symbol» of this user manual.
- **The pulse display is not suitable for checking the frequency of heart pacemakers!**

2. Using the device for the first time

Inserting the batteries

After you have unpacked your device, first insert the batteries. The battery compartment ⑥ is on the bottom of the device. Insert the batteries (4 x 1.5 V, size AAA), thereby observing the indicated polarity.

Setting the date and time



1. After the new batteries are fitted, the year number flashes in the display. You can set the year by pressing the M-button ③. To confirm and then set the month, press the time button ④.
2. Press the M-button to set the month. Press the time button to confirm and then set the day.

- Follow the instructions above to set the day, hour and minutes.
- Once you have set the minutes and pressed the time button, the date and time are set and the time is displayed.
- If you want to change the date and time, press and hold the time button for approx. 3 seconds until the year number starts to flash. Now you can enter the new values as described above.

Selecting the correct cuff

Microlife offers different cuff sizes. Select the cuff size to match the circumference of your upper arms (measured by close fitting in the centre of the upper arm).

Cuff size	for circumference of upper arm
M	22 - 32 cm
M - L	22 - 42 cm

-  Pre-shaped cuffs are optionally available.
-  Only use Microlife cuffs.
-  This device is not compatible with other Microlife cuff sizes except M and M-L.
- ▶ Contact your local Microlife Service if the enclosed cuff ⑦ does not fit.
- ▶ Connect the cuff to the device by inserting the cuff connector ⑧ into the cuff socket ⑤ as far as it will go.

3. Checklist for taking a reliable measurement

- ▶ Avoid activity, eating or smoking immediately before the measurement.
- ▶ Sit down on a back-supported chair and relax for 5 minutes. Keep your feet flat on the floor and do not cross your legs.
- ▶ **Always measure on the same arm** (normally left). It is recommended that doctors perform double arm measurements on a patient's first visit in order to determine which arm to measure in the future. The arm with the higher blood pressure should be measured.
- ▶ Remove close-fitting garments from the upper arm. To avoid constriction, shirt sleeves should not be rolled up - they do not interfere with the cuff if they are laid flat.
- ▶ Always ensure that the correct cuff size is used (marking on the cuff).
 - Fit the cuff closely, but not too tight.

- Make sure that the cuff is positioned 1-2 cm above the elbow.
- The **artery mark** on the cuff must lie over the artery which runs down the inner side of the arm.
- Support your arm so it is relaxed.
- Ensure that the cuff is at the same height as your heart.

4. Taking a blood pressure measurement

- Press the ON/OFF button ① to start the measurement.
- The cuff will now pump up automatically. Relax, do not move and do not tense your arm muscles until the measurement result is displayed. Breathe normally and do not talk.
- The cuff fit check ⑰ on the display indicates that the cuff is perfectly placed. If the icon ⑰-A appears, the cuff is fitted suboptimally, but it is still ok to measure.
- When the correct pressure is reached, the pumping stops and the pressure falls gradually. If the required pressure was not reached, the device will automatically pump some more air into the cuff.
- During the measurement, the pulse indicator ⑱ flashes in the display.
- The result, comprising the systolic ⑩ and the diastolic ⑪ blood pressure and the pulse rate ⑫ are displayed. Note also the explanations on further display symbols in this booklet.
- When the device has finished measuring, remove the cuff.
- Switch off the device. (The monitor does switch off automatically after approx. 1 min.)

-  You can stop the measurement at any time by pressing the ON/OFF button or open the cuff (e.g. if you feel uneasy or an unpleasant pressure sensation).

Manual inflation

In case of high systolic blood pressure (e.g. above 135 mmHg), it can be an advantage to set the pressure individually. Press the ON/OFF button after the monitor has been pumped up to a level of approx. 30 mmHg (shown on the display). Keep the button pressed until the pressure is about 40 mmHg above the expected systolic value – then release the button.

How not to store a reading

As soon as the reading is displayed press and hold the ON/OFF button ① until «M» ⑮ is flashing. Confirm to delete the reading by pressing the time button ④.

-  «CL» is displayed when the reading is deleted from the memory successfully.

How do I evaluate my blood pressure

The triangle on the left-hand edge of the display (14) points at the range within which the measured blood pressure value lies. The value is either within the optimum (white), elevated (hatched gray) or high (black) range. The classification corresponds to the following ranges defined by international guidelines (ESH, ESC, JSH). Data in mmHg.

Range	Systolic	Diastolic	Recommendation
1. blood pressure too high	≥135	≥85	Seek medical advice
2. blood pressure elevated	130 - 134	80 - 84	Self-check
3. blood pressure normal	<130	<80	Self-check

The higher value is the one that determines the evaluation.

Example: a blood pressure value of 140/80 mmHg or a value of 130/90 mmHg indicates «blood pressure too high».

5. Appearance of the irregular heartbeat (IHB) symbol

This symbol (19) indicates that an irregular heartbeat was detected. In this case, the measured blood pressure may deviate from your actual blood pressure values. It is recommended to repeat the measurement.

Information for the doctor in case of repeated appearance of the IHB symbol:

This device is an oscillometric blood pressure monitor that also measures the pulse during blood pressure measurement and indicates when the heart rate is irregular.

6. Data memory

This device automatically stores the last 30 measurement values.

Viewing the stored values

Press the M-button (3) briefly, when the device is switched off. The display first shows «M» (15), and «A» which stands for the average of all stored values.

Pressing the M-button again displays the previous value. Pressing the M-button repeatedly enables you to move from one stored value to another.

☞ Blood pressure readings with suboptimal cuff fit (17)-A are not considered in the average value.

☞ Pay attention that the maximum memory capacity of 30 memories is not exceeded. **When the 30 memory is full, the oldest value is automatically overwritten with the 31 value.** Values should be evaluated by a doctor before the memory capacity is reached – otherwise data will be lost.

Clearing all values

If you are sure that you want to permanently remove all stored values, hold down the M-button (the device must have been switched off beforehand) until «CL ALL» appears and then release the button. To permanently clear the memory, press the time button while «CL ALL» is flashing. **Individual values cannot be cleared.**

☞ **Cancel deletion:** press ON/OFF button (1) while «CL ALL» is flashing.

7. Battery indicator and battery change

Low battery

When the batteries are approximately ¾ empty the battery symbol (13) will flash as soon as the device is switched on (partly filled battery displayed). Although the device will continue to measure reliably, you should obtain replacement batteries.

Flat battery - replacement

When the batteries are flat, the battery symbol (13) will flash as soon as the device is switched on (flat battery displayed). You cannot take any further measurements and must replace the batteries.

1. Open the battery compartment (6) at the back of the device.
2. Replace the batteries – ensure correct polarity as shown by the symbols in the compartment.
3. To set date and time, follow the procedure described in Section «Using the device for the first time».

☞ The measurements stored in the memory are deleted when the batteries are removed from the battery compartment (e.g. when replacing batteries).

Which batteries and which procedure?

☞ Use 4 new, long-life 1.5 V, size AAA alkaline batteries.

☞ Do not use batteries beyond their date of expiry.

☞ Remove batteries if the device is not going to be used for a prolonged period.

8. Error messages

If an error occurs during the measurement, the measurement is interrupted and an error message, e.g. «ERR 3», is displayed.

Error	Description	Potential cause and remedy
«ERR 1» ⑱	Signal too weak	The pulse signals on the cuff are too weak. Re-position the cuff and repeat the measurement.*
«ERR 2» ⑰-B	Error signal	During the measurement, error signals were detected by the cuff, caused for instance by movement or muscle tension. Repeat the measurement, keeping your arm still.
«ERR 3» ⑰-C	Abnormal cuff pressure	An adequate pressure cannot be generated in the cuff. A leak may have occurred. Check that the cuff is correctly connected and is not too loose. Replace the batteries if necessary. Repeat the measurement.
«ERR 5»	Abnormal result	The measuring signals are inaccurate and no result can therefore be displayed. Read through the checklist for taking a reliable measurement and then repeat the measurement.*
«HI»	Pulse or cuff pressure too high	The pressure in the cuff is too high (over 299 mmHg) OR the pulse is too high (over 200 beats per minute). Relax for 5 minutes and repeat the measurement.*
«LO»	Pulse too low	The pulse is too low (less than 40 beats per minute). Repeat the measurement.*

* Please immediately consult your doctor, if this or any other problem occurs repeatedly.

9. Safety, care, accuracy test and disposal

Safety and protection

- Follow instructions for use. This document provides important product operation and safety information regarding this device. Please read this document thoroughly before using the device and keep for future reference.

- This device may only be used for the purposes described in these instructions. The manufacturer cannot be held liable for damage caused by incorrect application.
- This device comprises sensitive components and must be treated with caution. Observe the storage and operating conditions described in the «Technical specifications» section.
- The cuffs are sensitive and must be handled with care.
- Only pump up the cuff once fitted.
- Do not use this device if you think it is damaged or notice anything unusual.
- Never open this device.
- Read the additional safety information provided within the individual sections of this instruction manual.
- The measurement results given by this device is not a diagnosis. It is not replacing the need for the consultation of a physician, especially if not matching the patient's symptoms. Do not rely on the measurement result only, always consider other potentially occurring symptoms and the patient's feedback. Calling a doctor or an ambulance is advised if needed.



Ensure that children do not use this device unsupervised; some parts are small enough to be swallowed. Be aware of the risk of strangulation in case this device is supplied with cables or tubes.



Contra-indications

Do not use this device if the patient's condition meets the following contra-indications, to avoid inaccurate measurements or injuries.

- The device is not intended for measuring blood pressure in pediatric patients of age younger than 12 years old (children, infant, or neonates).
- Presence of significant cardiac arrhythmia during measurement may interfere with blood pressure measurement and affect the reliability of blood pressure readings. Consult with your doctor about whether the device is suitable for use in this case.
- The device measures blood pressure using a pressured cuff. If the measuring limb suffers from injuries (for example open wounds) or under conditions or treatments (for example intravenous drip) making it unsuitable for surface contact or pressurization, do not use the device, to avoid worsening of the injuries or conditions.
- Patient motions during measurement may interfere with the measurement process and influence results.

- Avoid taking measurements of patients with conditions, diseases, and susceptible to environment conditions that lead to uncontrollable motions (e.g. trembling or shivering) and inability to communicate clearly (for example children and unconscious patients).
- The device uses oscillometric method to determine blood pressure. The arm being measure should have normal perfusion. The device is not intended to be used on a limb with restricted or impaired blood circulation. If you suffer with perfusion or blood disorders, consult your doctor before using the device.
- Avoid taking measurement on the arm on the side of a mastectomy or lymph node clearance.
- Do not use this device in a moving vehicle (for example in a car or on an aircraft).

WARNING

Indicates a potentially hazardous situation, which if not avoided, could result in death or serious injury.

- This device may only be used for the intended uses described in this Instructions for Use. The manufacturer cannot be held liable for damage caused by incorrect application.
- DO NOT change the patient medication and treatment based the result of one or multiple measurements. Treatment and medication changes should be prescribed only by a medical professional.
- Inspect the device, cuff, and other parts for damage. DO NOT USE the device, cuff or parts if they appear damaged or operating abnormally.
- Blood flow of the arm is temporarily interrupted during measurement. Extended interruption of blood flow reduces peripheral circulation and may cause tissue injury. Beware of signs (for example tissue discoloration) of impeded peripheral circulation if taking measurements continuously or for an extended period of time.
- Prolonged exposure to cuff pressure will reduce peripheral perfusion and may lead to injury. Avoid situations of extended cuff pressurization beyond normal measurements. In the case of abnormally long pressurization, abort the measurement or loose the cuff to depressurize the cuff.
- DO NOT use this device in oxygen rich environment or near flammable gas.
- The device is not water resistant or water proof. Do not spill or immerse the device in water or other liquids.

- Do not disassemble or attempt to service the device, accessory and parts, during use or in storage. Access to the device internal hardware and software is prohibited. Unauthorized access and servicing of the device, during use or in storage, may compromise the safety and performance of the device.
- Keep the device away from children and people incapable of operating the device. Beware of the risks of accidental ingestion of small parts and of strangulation with the cables and tubes of this device and accessories.

CAUTION

- The device is intended only for measuring blood pressure at upper arm. Do not measure other sites because the reading does not reflect your blood pressure accurately.
- After a measurement is completed, loosen the cuff and rest for > 5 minutes to restore limb perfusion, before taking another measurement.
- DO NOT use this device with other medical electrical (ME) equipment simultaneously. This may cause device malfunction or measurement inaccuracies.
- Do not use this device in proximity of high frequency (HF) surgical equipment, magnetic resonance imaging (MRI) equipment, and computerized tomography (CT) scanners. This may cause device malfunction and measurement inaccuracies.
- Use and store the device, cuff and parts in temperature and humidity conditions specified in the «Technical specifications». Usage and storage of the device, cuff and parts in conditions outside ranges given in the «Technical specifications» may results in device malfunction and the safety of usage.
- Protect the device and accessories from the following to avoid damaging the device:
 - water, other liquids, and moisture
 - extreme temperatures
 - impacts and vibrations
 - direct sunlight
 - contamination and dust
- Stop using this device and cuff and consult with your doctor if you experience skin irritation or discomfort.

Electromagnetic Compatibility Information

This device is compliant with EN60601-1-2: 2015 Electromagnetic Disturbances standard.

This device is not certified to be used in vicinity of High Frequency (HF) medical equipment.

DO NOT use this device close to strong electromagnetic fields and portable radio frequency communication devices (for example microwave oven and mobile devices). Keep a minimum distance of 0.3 m from such devices when using this device.

Device care

Clean the device only with a soft, dry cloth.

Cleaning the cuff

Carefully remove spots on the cuff with a damp cloth and soap-suds.



WARNING: Do not wash the cuff in a washing machine or dishwasher!



WARNING: Do not dry the cuff cover in a tumble dryer!



WARNING: Under no circumstances may you wash the inner bladder!

Accuracy test

We recommend this device is tested for accuracy every 2 years or after mechanical impact (e.g. being dropped). Please contact your local Microlife-Service to arrange the test (see foreword).

Disposal



Batteries and electronic devices must be disposed of in accordance with the locally applicable regulations, not with domestic waste.

Indicates a potentially hazardous situation which, if not avoided, may result in minor or moderate injury to the user or patient, or cause damage to the device or other property.

10. Guarantee

This device is covered by a **5 year guarantee** from the date of purchase. During this guarantee period, at our discretion, Microlife will repair or replace the defective product free of charge.

Opening or altering the device invalidates the guarantee.

The following items are excluded from the guarantee:

- Transport costs and risks of transport.
- Damage caused by incorrect application or non-compliance with the instructions for use.
- Damage caused by leaking batteries.
- Damage caused by accident or misuse.
- Packaging/storage material and instructions for use.
- Regular checks and maintenance (calibration).
- Accessories and wearing parts: Battery.

The cuff is covered by a functional guarantee (bladder tightness) for 2 years.

Should guarantee service be required, please contact the dealer from where the product was purchased, or your local Microlife service. You may contact your local Microlife service through our website: www.microlife.com/support

Compensation is limited to the value of the product. The guarantee will be granted if the complete product is returned with the original invoice. Repair or replacement within guarantee does not prolong or renew the guarantee period. The legal claims and rights of consumers are not limited by this guarantee.

11. Technical specifications

Operating conditions:	10 - 40 °C / 50 - 104 °F 15-90 % relative maximum humidity
Storage conditions:	-20 - +55 °C / -4 - +131 °F 15-90 % relative maximum humidity
Weight:	251 g (including batteries)
Dimensions:	124 x 92 x 61 mm
Cuff size:	from 22 - 42 cm according to the cuff sizes (see «Selecting the correct cuff»)
Measuring procedure:	oscillometric, corresponding to Korotkoff method: Phase I systolic, Phase V diastolic
Measurement range:	SYS: 60 - 255 mmHg DIA: 40 - 200mmHg Pulse: 40 - 199 beats per minute
Cuff pressure display range:	0 - 299 mmHg
Resolution:	1 mmHg
Static accuracy:	within ± 3 mmHg
Pulse accuracy:	± 5 % of the readout value
Voltage source:	• 4 x 1.5 V alkaline batteries; size AAA (optional)
Battery lifetime:	approx. 400 measurements (using new batteries)
IP Class:	IP 20
Reference to standards:	IEC 80601-2-30; IEC 60601-1; IEC 60601-1-2 (EMC); IEC 60601-1-11

Expected service life: Device: 5 years or 10000 measurements,
whichever comes first
Accessories: 2 years or 5000 measurements,
whichever comes first

This device complies with the requirements of the Medical Device
Directive 93/42/EEC.

Technical alterations reserved.

Date of production: first 8 digits of the serial number of the device.

First 4 digits: year / 5th and 6th digit: month / 7th and 8th digit: day
of production.

- ① Кнопка ВКЛ/ВЫКЛ
- ② Дисплей
- ③ Кнопка М (Память)
- ④ Кнопка Time (Время)
- ⑤ Гнездо для манжеты
- ⑥ Отсек для батарей
- ⑦ Манжета
- ⑧ Коннектор
- ⑨ Соединительная трубка

Дисплей

- ⑩ Систолическое давление
- ⑪ Диастолическое давление
- ⑫ Частота пульса
- ⑬ Индикатор разряда батарей
- ⑭ Индикатор уровня давления
- ⑮ Сохраненное значение
- ⑯ Индикатор пульса
- ⑰ Проверка размещения манжеты
 - А:Оптимальное положение манжеты
 - В:Индикатор движения руки «**ERR 2**»
 - С:Контроль давления манжеты «**ERR 3**»
- ⑱ Индикатор сигнала манжеты «**ERR 1**»
- ⑲ Символ ИНВ - обнаружения нерегулярного сердцебиения
- ⑳ Дата/Время



Ознакомьтесь с инструкциями по использованию



Изделие типа BF



Батарейки и электронные приборы следует утилизировать в соответствии с принятыми нормами и не выбрасывать вместе с бытовыми отходами.



Хранить в сухом месте



Осторожно



Пределы допустимой влажности при эксплуатации и хранении



Ограничение температуры для работы или хранения



Ограничение температуры для работы или хранения



Серийный номер



Номер по каталогу



Производитель



Дата изготовления

IP20

Защищайте от твердых посторонних объектов. Не защищен от попадания воды.



Знак соответствия техническим регламентам

CE 0044

Сертификация CE

Предназначение:

Прибор для измерения артериального давления и частоты пульса предназначен для неинвазивного измерения артериального давления у людей в возрасте 12 лет и старше.

Уважаемый покупатель,

Прибор был разработан в сотрудничестве с врачами, а клинические тесты подтвердили высокую точность его измерений.* При возникновении вопросов, проблем или для заказа запасных частей, пожалуйста, обращайтесь в местный сервисный центр Microlife. В качестве альтернативы, посетите в Интернете страницу www.microlife.ua, где Вы сможете найти ряд полезных сведений по нашему изделию. Будьте здоровы – Microlife!

* В приборе использована та же технология измерений, что и в отмеченной наградами модели «BP ЗВТО-А», которая успешно прошла клинические испытания в соответствии с протоколом Британского и Ирландского Гипертонического Общества (BHS).

Оглавление

1. **Важная информация об артериальном давлении**
2. **Использование прибора в первый раз**
 - Установка батареек
 - Установка даты и времени
 - Подбор подходящей манжеты
3. **Рекомендации для получения надежных результатов измерений**
4. **Выполнение измерений артериального давления**
 - Накачивание вручную
 - Как отменить сохранение результата
 - Как определить артериальное давление
5. **Появление символа ИНВ (обнаружение нерегулярного сердцебиения)**
6. **Память**
 - Просмотр сохраненных значений
 - Удаление всех значений
7. **Индикатор разряда батарей и их замена**
 - Батареи почти разряжены
 - Замена разряженных батарей
 - Элементы питания и процедура замены
8. **Сообщения об ошибках**
9. **Техника безопасности, уход, проверка точности и утилизация**
 - Уход за прибором
 - Очистка манжеты
 - Проверка точности
 - Утилизация
10. **Гарантия**
11. **Технические характеристики**

1. Важная информация об артериальном давлении

- **Артериальное давление** - это давление крови, подаваемой сердцем в артерии. Всегда измеряются два значения, систолическое (верхнее) давление и диастолическое (нижнее) давление.
- Кроме того, прибор показывает частоту пульса (число ударов сердца в минуту).

- **В случае постоянно повышенного артериального давления Вам необходимо обратиться к врачу, чтобы предупредить развитие осложнений.**
- Всегда сообщайте врачу о Вашем давлении и сообщайте ему/ей, если Вы заметили что-нибудь необычное или чувствуете неуверенность. **Никогда не полагайтесь на результат однократного измерения артериального давления.**
- Существует несколько причин возникновения высокого артериального давления. Ваш лечащий врач расскажет о них более подробно и предложит подходящее лечение.
- **Ни при каких обстоятельствах не меняйте дозировку лекарств и не занимайтесь самолечением без консультации вашего лечащего врача.**
- В зависимости от физических нагрузок и Вашего состояния, артериальное давление подвержено значительным колебаниям в течение дня. **Поэтому каждый раз, прежде чем измерять давление, необходимо обеспечить спокойную обстановку и расслабиться!** Потребуется не менее двух измерений (утром до еды и приема лекарств и вечером перед сном, принятием водных процедур или приемом лекарств) для определения среднего значения.
- Совершенно нормально, если при двух измерениях подряд полученные результаты будут отличаться друг от друга.
- **Расхождения** между результатами измерений, полученными врачом или в аптеке, и результатами, полученными в домашних условиях, также являются вполне нормальными, поскольку ситуации, в которых проводятся измерения, совершенно различны.
- **Несколько измерений обеспечивают** гораздо более надежную информацию об артериальном давлении, чем одно измерение.
- **Сделайте небольшой перерыв** в 5 минут между двумя измерениями.
- Во время **беременности** следует тщательно следить за артериальным давлением, поскольку на протяжении этого периода оно может существенно меняться!
- Если вы страдаете сердечной аритмией, проконсультируйтесь с врачом перед использованием устройства. См. также главу «Появление символа ИНВ (обнаружение нерегулярного сердцебиения)» данного руководства пользователя.

- Показания пульса не пригодны для использования в качестве контроля частоты кардиостимулятора!

2. Использование прибора в первый раз

Установка батареек

После того, как Вы вынули прибор из упаковки, прежде всего, вставьте батареи. Отсек для батарей (6) расположен на нижней части прибора. Вставьте батареи (4 x тип AAA 1.5V (B)), соблюдая полярность.

Установка даты и времени

1. После установки новых батарей на дисплее замигает числовое значение года. Год устанавливается нажатием кнопки М (3). Для того, чтобы подтвердить введенное значение и затем установить месяц, нажмите кнопку Time (Время) (4).
2. Теперь можно установить месяц нажатием кнопки М. Для того, чтобы подтвердить введенное значение и затем установить день, нажмите кнопку Time (Время).
3. Следуя вышеприведенным инструкциям, установите день, час и минуты.
4. После установки минут и нажатия кнопки Time (Время) на экране появятся дата и время.
5. Для изменения даты и времени нажмите и удерживайте кнопку Time (Время) приблизительно в течение 3 секунд, пока не начнет мигать год. После этого можно ввести новые значения, как это описано выше.

Подбор подходящей манжеты

Microlife предлагает манжеты разных размеров. Выберите манжету, размер которой соответствует обхвату Вашего плеча. Измерение обхвата следует проводить посередине плеча, плотно накладывая маркер для определения размера манжеты или сантиметровую ленту.

Размер манжеты	для обхвата плеча
M	22 - 32 см (см)
M - L	22 - 42 см (см)

☞ Дополнительно можно заказать манжету.

☞ Пользуйтесь только манжетами Microlife!

☞ Это устройство совместимо с манжетами Microlife размеров M и M-L и несовместимо с манжетами других размеров.

- ▶ Обратитесь в местный сервисный центр Microlife, если приложенная манжета (7) не подходит.
- ▶ Подсоедините манжету к прибору, вставив соединитель манжеты (8) в гнездо манжеты (5) до упора.

3. Рекомендации для получения надежных результатов измерений

- ▶ Избегайте физической активности, не ешьте и не курите непосредственно перед измерением.
- ▶ Присядьте на стул со спинкой на 5 минут и расслабьтесь. Поставьте ноги на пол ровно и не скрещивайте их.
- ▶ **Всегда проводите измерения на одной и той же руке** (обычно на левой). Рекомендуется, чтобы во время первого визита пациента, врач провел измерения на двух руках, чтобы определить на какой руке нужно производить измерения в дальнейшем. Потом измерения проводятся только на той руке, на которой давление оказалось выше.
- ▶ Снимите облегающую одежду с плеча. Не следует закатывать рукав рубашки, это может привести к сдавливанию, рукава из тонкой ткани не мешают измерению, если прилегают свободно.
- ▶ Всегда проверяйте, что используется правильный размер манжеты (маркировка на манжете).
 - Плотно наложите манжету, но не слишком туго.
 - Убедитесь, что манжета расположена на 1-2 см (см) выше локтя.
 - **Метка артерии** на манжете должна лежать над артерией, которая находится на внутренней стороне руки.
 - Расположите руку так, чтобы она оставалась расслабленной.
 - Убедитесь, что манжета находится на той же высоте, что и сердце.

4. Выполнение измерений артериального давления

1. Нажмите кнопку ВКЛ/ВЫКЛ (1) для начала измерения.
2. Теперь будет произведена автоматическая накачка манжеты. Расслабьтесь, не двигайтесь и не напрягайте руку до тех пор, пока не отобразится результат измерения. Дышите нормально и не разговаривайте.

- Положение манжеты регистрируется на дисплее (17) манжета расположена оптимально. Если появляется значок (17)-А, манжета установлена достаточно хорошо и можно проводить нормальное измерение.
- Если измерение успешно завершено, подкачка прекращается и происходит постепенный сброс давления. Если требуемое давление не достигнуто, прибор автоматически произведет дополнительное нагнетание воздуха в манжету.
- Во время измерения индикатор пульса (16) мигает на дисплее.
- Затем отображается результат, состоящий из систолического (10) и диастолического (11) артериального давления, а также пульса (12). См. также пояснения по другим показателям дисплея в этой инструкции.
- По окончании измерения снимите и уберите манжету.
- Отключите прибор. (Прибор автоматически отключится приблизительно через 1 минуту).

 Вы можете остановить измерение в любой момент, нажав кнопку ВКЛ./ВЫКЛ или сняв манжету (например, если вы испытываете неудобство или неприятное ощущение от нагнетаемого давления).

Накачивание вручную

В случае очень высокого систолического давления (например, более 135 мм рт.ст.), можно уточнить показание тонометра вручную. Для этого: после того, как на дисплее прибора отобразится значение систолического давления около 30 мм Hg (мм рт.ст.), нажмите и держите нажатой кнопку ВКЛ./ВЫКЛ, пока давление не станет примерно на 40 мм Hg (мм рт.ст.) выше ожидаемого систолического значения, затем отпустите кнопку.

Как отменить сохранение результата

Когда результат появится на дисплее, нажмите и держите нажатой кнопку ВКЛ./ВЫКЛ. (1) пока кнопка «М» (13) не начнет мигать. Подтвердите удаление, нажав кнопку time (4).

 «CL» на дисплее прибора означает, что удаление проведено успешно.

Как определить артериальное давление

Треугольник в левой части дисплея (14) указывает на диапазон, в который попадает измеренное артериальное

давление. Измеренное давление находится либо в оптимальном (белый), повышенном (заштрихованный серый), либо высоким (черный) диапазоне. Классификация данных по измеренному давлению на диапазоны происходит по международным директивам (ESH, ESC, JSH). Данные выражены в мм Hg (мм рт.ст.).

Диапазон	Систолическое	Диастолическое	Рекомендация
1. Артериальное давление слишком высокое	≥135	≥85	Обратитесь за медицинской помощью
2. Повышенное артериальное давление	130 - 134	80 - 84	Самостоятельный контроль
3. Артериальное давление в норме	<130	<80	Самостоятельный контроль

Оценка давления определяется по наивысшему значению. Например: давление 140/80 мм Hg (мм рт.ст.) и давление 130/90 мм Hg (мм рт.ст.) оба оцениваются как «артериальное давление очень высокое».

5. Появление символа ИНВ (обнаружение нерегулярного сердцебиения)

Этот символ (19) указывает на то, что было обнаружено нерегулярное сердцебиение. В этом случае измеренное артериальное давление может отличаться от фактического значения артериального давления. Рекомендуется повторить измерение.

Информация для врача при повторном появлении символа ИНВ:

Это устройство представляет собой осциллометрический прибор для измерения артериального давления, который также измеряет пульс во время измерения артериального давления и показывает, когда частота сердечных сокращений нерегулярна.

6. Память

Это устройство автоматически сохраняет последние 30 измерений.

Просмотр сохраненных значений

Нажмите кнопку М (3) при выключенном приборе. Сначала на дисплее отобразится знак «М» (15) и «А», который обозначает среднее всех сохраненных значений.

Повторное нажатие кнопки М отображает предыдущее значение. Многократное нажатие кнопки М позволяет переключаться между сохраненными значениями.

☞ Артериальное давление измеренное при положении манжеты 17-A не учитываются в среднем значении

☞ Обратите внимание, что максимальный объем памяти в 30 измерений не может быть превышен. **Когда память заполнена, 31 измерение записывается вместо самого раннего.** Значения должны быть отслежены врачом до достижения максимального объема памяти – иначе данные будут потеряны.

Удаление всех значений

Если Вы хотите окончательно удалить все сохраненные в памяти данные, выключите устройство, нажмите и держите нажатой кнопку М, пока не появится «CL ALL» затем отпустите кнопку. Чтобы полностью очистить память, нажмите кнопку time, пока «CL ALL» мигает. **Индивидуальные значения не могут быть удалены.**

☞ **Отмена удаления:** нажмите кнопку Вкл/Выкл (1), пока «CL ALL» мигает.

7. Индикатор разряда батарей и их замена

Батареи почти разряжены

Если батареи использованы приблизительно на $\frac{3}{4}$, то при включении прибора символ элементов питания (13) будет мигать (отображается частично заряженная батарея).

Несмотря на то, что прибор продолжит надежно проводить измерения, необходимо подготовить новые элементы питания на замену.

Замена разряженных батарей

Если батареи разряжены, то при включении прибора символ элементов питания (13) будет мигать (отображается разряженная батарея). Дальнейшие измерения не могут производиться до замены батарей.

1. Откройте отсек батарей (6) на нижней части прибора.
2. Замените батареи, убедившись, что соблюдена полярность в соответствии с символами в отсеке.
3. Для того, чтобы установить дату и время, следуйте процедуре, описанной в Разделе «Использование прибора в первый раз».

☞ Измерения, сохраненные в памяти, удаляются при извлечении всех батарей из батарейного отсека (например, при замене батарей).

Элементы питания и процедура замены

☞ Пожалуйста, используйте 4 новые щелочные батареи на 1,5V (В) с длительным сроком службы размера AAA.

☞ Не используйте батареи с истекшим сроком годности.

☞ Достаньте батареи, если прибор не будет использоваться в течение длительного периода времени.

8. Сообщения об ошибках

Если во время измерения происходит ошибка, то процедура измерения прерывается и выдается сообщение об ошибке, например, «ERR 3».

Ошибка	Описание	Возможная причина и устранение
«ERR 1» (18)	Сигнал слишком слабый	Импульсные сигналы на манжете слишком слабые. Повторно наложите манжету и повторите измерение.*
«ERR 2» (17-B)	Ошибочные сигналы	Во время измерения манжета зафиксировала ошибочные сигналы, вызванные, например, движением или сокращением мышц. Повторите измерение, держа руку неподвижно.
«ERR 3» (17-C)	Неправильное давление в манжете	Манжета не может быть накачана до необходимого уровня давления. Возможно, имеет место утечка. Проверьте, что манжета подсоединена правильно и не слишком свободно наложена. При необходимости замените батареи. Повторите измерение.

Ошибка	Описание	Возможная причина и устранение
«ERR 5»	Ошибочный результат (артефакт)	Сигналы измерения не точны, из-за чего отображение результатов невозможно. Ознакомьтесь с контрольным списком для выполнения достоверного измерения и затем повторите измерение.*
«HI»	Пульс или давление в манжете слишком высоки	Давление в манжете слишком высокое (свыше 299 мм Hg (мм рт.ст.)) или пульс слишком высокий (свыше 200 ударов в минуту). Отдохните в течение 5 минут и повторите измерение.*
«LO»	Пульс слишком низкий	Пульс слишком низкий (менее 40 ударов в минуту). Повторите измерение.*

* Пожалуйста, немедленно проконсультируйтесь с врачом, если эта или какая-либо другая проблема возникает повторно.

9. Техника безопасности, уход, проверка точности и утилизация



Техника безопасности и защита

- Следуйте инструкциям по использованию. В этом документе содержатся важные сведения о работе и безопасности этого устройства. Перед использованием устройства, пожалуйста, внимательно прочитайте этот документ и сохраните его для дальнейшего использования.
- Прибор может использоваться только в целях, описанных в данной инструкции. Изготовитель не несет ответственности за повреждения, вызванные неправильным использованием.
- В состав прибора входят чувствительные компоненты, требующие осторожного обращения. Ознакомьтесь с условиями хранения и эксплуатации, описанными в разделе «Технические характеристики»!
- Манжеты представляют собой чувствительные элементы, требующие бережного обращения.
- Производите накачку только наложенной манжеты.
- Не используйте прибор, если Вам кажется, что он поврежден или если Вы заметили что-либо необычное.

- Никогда не вскрывайте прибор.
- Прочтите дальнейшие указания по безопасности в отдельных разделах этой инструкции.
- Результаты измерения, которые предоставляет этот прибор, не являются диагнозом. Они не заменяют необходимость консультации врача, особенно если они не соответствуют симптомам пациента. Не полагайтесь только на результат измерения, всегда рассматривайте другие потенциальные симптомы и жалобы пациента. Обратитесь к врачу или вызовите скорую в случае необходимости.



Позаботьтесь о том, чтобы дети не могли использовать прибор без присмотра, поскольку некоторые его мелкие части могут быть проглочены. При поставке прибора с кабелиями и шлангами возможен риск удушья.



Противопоказания

Во избежание неточных измерений или травм не используйте данное устройство в следующих случаях.

- Устройство не предназначено для измерения артериального давления детям в возрасте младше 12 лет (дети, младенцы или новорождённые).
- Наличие сильной сердечной аритмии может помешать измерению артериального давления и повлиять на надёжность полученных показаний. Чтобы выяснить, подходит ли устройство для использования в данном случае, проконсультируйтесь со своим лечащим врачом.
- Артериальное давление измеряют с помощью манжеты устройства, которая сжимается вокруг руки под действием давления. Если используемая для измерения давления конечность травмирована (например, имеет открытые раны) или для неё предусмотрены специальные условия или лечебные процедуры (например, внутривенное вливание), не допускающие контакта с её поверхностью или сжатие, устройство использовать запрещается во избежание ухудшения травм или состояния конечности.
- Движения пациента могут помешать процессу измерения и повлиять на его результаты.
- Не выполняйте измерения у пациентов с какими-либо проблемами и заболеваниями, у пациентов, чувствительных к окружающей среде, которая может вызвать неконтролируемые движения пациента (например, дрожь или озноб), а также у пациентов, не способных ясно общаться с врачом (например, если это дети или пациенты без сознания).

- В устройстве используется осциллометрический способ определения артериального давления. В руке, на которой измеряется артериальное давление, должен быть нормальный кровоток. Устройство не предназначено для использования на конечности с нарушением кровообращения. Если вы страдаете нарушением кровоснабжения или заболеванием крови, перед использованием устройства проконсультируйтесь со своим лечащим врачом.
- Не измеряйте давление на руке, расположенной с той стороны, где была проведена операция мастэктомии или лимфаденэктомии.
- Не пользуйтесь данным устройством в движущемся транспортном средстве (например, в автомобиле или самолёте).
- Не используйте устройство в среде с высоким содержанием кислорода или вблизи источников горячего газа.
- Устройство не является водостойким или водонепроницаемым. Не допускайте попадания воды или других жидкостей на устройство или погружения устройства в такие жидкости.
- Не разбирайте и не пытайтесь ремонтировать устройство, его вспомогательные принадлежности и детали во время эксплуатации или хранения. Запрещается доступ к внутреннему аппаратному или программному обеспечению устройства. Несанкционированный доступ к устройству или его обслуживание во время эксплуатации или хранения может создать угрозу для безопасного и исправного функционирования устройства.
- Храните устройство вдали от детей и лиц, неспособных управлять устройством. Помните о рисках случайного проглатывания мелких деталей или сдавливания кабелями и трубками устройства и его принадлежностями.

ВНИМАНИЕ

Указывает на потенциально опасную ситуацию, пренебрежение которой может привести к смерти или серьёзной травме.

- Данное устройство можно использовать только в целях, указанных в настоящей инструкции по эксплуатации. Изготовитель не несёт ответственности за повреждения, вызванные неправильным использованием устройства.
- Не меняйте лекарства и схему лечения пациента из-за результата одного или нескольких измерений. Любые изменения в схему лечения и перечень лекарственных препаратов может вносить только медицинский специалист.
- Проверьте устройство, манжету и другие детали на предмет наличия повреждений. НЕ ИСПОЛЬЗУЙТЕ устройство, манжету или другие детали в случае наличия на них повреждений или нарушений в их работе.
- Во время измерения кровотока на руке временно прерывается. При длительном прерывании кровоснабжения нарушается периферическое кровообращение и может возникнуть повреждение ткани. При непрерывных или длительных измерениях обращайтесь внимание на признаки нарушения периферического кровообращения (например, обесцвечивание кожных покровов).
- При длительном сжатии руки манжетой уменьшается периферическая перфузия, что может привести к травме. Не допускайте сжатия руки манжетой дольше, чем требуется для выполнения обычного измерения. В случае аномально долгого сжатия прервите измерение или ослабьте манжету, чтобы прекратить сдавливание руки.

ВНИМАНИЕ!

- Устройство предназначено только для измерения артериального давления посредине плеча. Не выполняйте измерения в других местах, так как показания артериального давления будут неточными.
- После завершения измерения ослабьте манжету и подождите чуть больше 5 минут, чтобы восстановить кровоток в конечности, прежде чем выполнить ещё одно измерение.
- Не используйте устройство одновременно с другим медицинским электрическим оборудованием (класса ME). Это может нарушать работу устройства или приводить к неточным результатам.
- НЕ ИСПОЛЬЗУЙТЕ данное устройство вблизи высокочастотного (ВЧ) хирургического оборудования, оборудования для магниторезонансной терапии (МРТ) и аппаратов компьютерной томографии (КТ). Это может нарушать работу устройства и приводить к неточным результатам.
- Используйте и храните устройство, манжету и принадлежности при температуре и влажности, указанных в разделе «Технические характеристики». Использование и хранение устройства, манжеты и принадлежностей в условиях, не соответствующих параметрам, указанным в разделе «Технические характеристики», может привести к нарушению работы устройства и возникновению опасных ситуаций.

- Во избежание повреждения защищайте устройство и его принадлежности от следующих факторов:
 - вода, другие жидкости и влага;
 - экстремальных температур;
 - удары и вибрации;
 - прямых солнечных лучей;
 - загрязнения и пыли.
- В случае возникновения раздражения кожи или дискомфорта прекратите использование устройства и манжеты и проконсультируйтесь со своим лечащим врачом.

Информация об электромагнитной совместимости

Данное устройство соответствует стандарту EN60601-1-2: 2015 «Электромагнитные помехи».

Данное устройство не сертифицировано для использования вблизи высокочастотного (ВЧ) медицинского оборудования.

Не используйте устройство вблизи сильных электромагнитных полей и переносных радиочастотных средств связи (например, рядом с микроволновой печью и устройствами мобильной связи). Используйте устройство на расстоянии минимум 0,3 м от вышеуказанных источников.

Уход за прибором

Используйте для чистки прибора только сухую, мягкую ткань.

Очистка манжеты

Осторожно удалите пятна с манжеты с помощью влажной тряпки и мыльной воды.



ПРЕДУПРЕЖДЕНИЕ: Не стирать манжету в стиральной или посудомоечной машине!



ПРЕДУПРЕЖДЕНИЕ: Не сушите тканевый «рукав» манжеты в сушилке для белья!



ПРЕДУПРЕЖДЕНИЕ: Ни при каких обстоятельствах не допускается стирка внутренней эластичной камеры!

Проверка точности

Мы рекомендуем проверять точность прибора каждые 2 года либо после механического воздействия (например, падения). Для проведения теста обратитесь в местный сервисный центр Microlife (см. введение).

Утилизация



Батарейки и электронные приборы следует утилизировать в соответствии с принятыми нормами и не выбрасывать вместе с бытовыми отходами.

Обозначает потенциально опасную ситуацию, которая, если не принять меры к её устранению, может привести к незначительной или средней по тяжести травме пользователя или пациента либо повреждению устройства или другого имущества.

10. Гарантия

На прибор распространяется гарантия в течение **5 лет** с даты приобретения. В течение этого гарантийного периода, по нашему усмотрению, Microlife бесплатно отремонтирует или заменит неисправный продукт.

Вскрытие или изменение устройства аннулирует гарантию. Следующие пункты исключены из гарантии:

- Транспортные повреждения и риски, связанные с транспортом.
- Повреждения, вызванные неправильным применением или несоблюдением инструкции по применению.
- Повреждения, вызванные утечкой батарей.
- Повреждения, вызванные несчастным случаем или неправильным использованием.
- Упаковка и инструкции по применению.
- Регулярные проверки и обслуживание (калибровка).
- Аксессуары и изнашиваемые детали: батареи.

На манжету распространяется гарантия (герметичность воздушного клапана) на 2 года.

Если требуется гарантийное обслуживание, обратитесь в местную службу поддержки Microlife. Вы можете связаться с местным сервисом Microlife через наш сайт: www.microlife.ru/support

Гарантия будет предоставлена, если товар будет возвращен целиком с оригинальным чехом или гарантийным талоном. Ремонт или замена в рамках гарантии не продлевает и не восстанавливает сначала гарантийный срок. Юридические претензии и права потребителей не ограничены этой гарантией.

11. Технические характеристики

Условия применения:	от +10 °C до +40 °C 15-90 % максимальная относительная влажность
Условия хранения и транспортировки:	от -20 °C до +55 °C 15-90 % максимальная относительная влажность
Масса:	251 g(г) (включая батарейки)
Размеры:	124 x 92 x 61 мм
Размер манжеты:	на обхват плеча от 22 - 42 см в зависимости от размеров манжет (см. «Подбор подходящей манжеты»)
Процедура измерения:	осциллометрическая, в соответствии с методом Короткова: фаза I систолическая, фаза V диастолическая
Диапазон измерений:	SYS: 60 - 255 mm Hg (мм рт.ст.) DIA: 40 - 200mm Hg (мм рт.ст.) Пульс: 40 - 199 ударов в минуту
Индикация давления в манжете:	0 - 299 mm Hg (мм рт.ст.)
Минимальный шаг индикации:	1 mm Hg (мм рт.ст.)
Статическая точность:	в пределах ± 3 mm Hg (мм рт.ст.)
Точность измерения пульса:	± 5 % считанного значения
Источник питания:	<ul style="list-style-type: none">• 4 x 1,5V (В) щелочные батарейки размера AAA• Блок питания постоянного тока 6V (В), 600 mA (мА) (опционально)
Срок службы батареи:	примерно 400 измерений (при использовании новых щелочных батарей)
Класс защиты:	IP 20
Соответствие стандартам:	IEC 80601-2-30; IEC 60601-1; IEC 60601-1-2 (EMC); IEC 60601-1-11

Ожидаемый срок службы:

Срок службы устройства: 5 лет или 10000 измерений в зависимости от того, какое событие наступит первым. Срок службы вспомогательных принадлежностей: 2 года или 5000 измерений в зависимости от того, какое событие наступит первым.

Данный прибор соответствует требованиям директивы ЕС о медицинском оборудовании 93/42/ЕЕС.

Право на внесение технических изменений сохраняется за производителем.

Дата производства: первые восемь цифр регистрационного номера прибора. Первые четыре цифры – год производства, пятая и шестая – месяц производства, седьмая и восьмая – день производства.

- ① Кнопка ON/OFF (УВИМК./ВИМК.)
- ② Дисплей
- ③ Кнопка M (Пам'ять)
- ④ Кнопка Time (Час)
- ⑤ Гніздо для манжети
- ⑥ Відсік для батарей
- ⑦ Манжета
- ⑧ З'єднувач манжети
- ⑨ Трубка манжети

Дисплей

- ⑩ Систолічне значення
- ⑪ Діастолічне значення
- ⑫ Частота пульсу
- ⑬ Індикатор батарей
- ⑭ Індикатор рівня тиску «Світлофор»
- ⑮ Збережене значення
- ⑯ Індикатор пульсу
- ⑰ Перевірка розташування манжети
-A: Оптиміальне положення манжети
-B: Індикатор руху руки «**ERR 2**»
-C: Контроль тиску манжети «**ERR 3**»
- ⑱ Індикатор сигналу манжети «**ERR 1**»
- ⑲ Символ ІНВ - виявлення нерегулярного серцебиття
- ⑳ Дата/час



Ознайомлення з інструкціями для застосування



Вибір типу ВФ



Батареї та електронні прилади слід утилізувати відповідно до прийнятих норм і не викидати разом із побутовими відходами.



Тримайте сухим



Увага



Обмеження вологості при експлуатації та зберіганні



Температурне обмеження для експлуатації **або** зберігання



Температурне обмеження для експлуатації **або** зберігання



Серійний номер



Номер за каталогом



Виробник



Дата виготовлення

IP20

Захист від сторонніх предметів. Не захищений від попадання води.



Знак відповідності технічним регламентам

U.A. TR 121

CE 0044

Сертифікація CE

Призначення:

Цей осциллометричний тонометр призначений для неінвазивного вимірювання артеріального тиску у людей віком від 12 років і старше.

Шановний покупець,

Прилад був розроблений в співпраці з лікарями, а клінічні тести підтвердили високу точність його вимірювань.*
Якщо у Вас виникли запитання чи проблеми, або Ви бажаєте замовити запасні частини приладу, будь ласка, зверніться до місцевого сервісного центру Microlife. Ваш продавець зможе надати Вам адресу представника Microlife у Вашій країні. Або Ви можете відвідати інтернет-сайт www.microlife.ua, де знайдете безліч корисної інформації про наші вироби.
Будьте здорові!
Microlife

* В приладі використано таку ж саму технологію вимірювання, як і у відзначеній нагородами моделі «BP 3BTO-A», яка була протестована відповідно до протоколу Британського та Ірландського Товариства (BHS).

Зміст

1. Важлива інформація про артеріальний тиск

2. Використання приладу вперше

Встановлення батарей
Установка дати й часу
Підбір відповідної манжети

3. Рекомендації для отримання надійних результатів

4. Виконання вимірювань артеріального тиску

Інфляція вручну
Як відмінити збереження результату
Як визначити артеріальний тиск

5. Поява символу - ІНВ (виявлення нерегулярного серцебиття)

6. Пам'ять

Перегляд збережених значень
Видалення всіх значень

7. Індикатор розрядження батарей і їх заміна

Батареї майже розряджені
Заміна розряджених батарей
Батареї й процедура заміни

8. Повідомлення про помилки

9. Техніка безпеки, догляд, перевірка точності й утилізація

Догляд за приладом
Очищення манжети
Перевірка точності
Утилізація

10. Гарантія

11. Технічні характеристики

1. Важлива інформація про артеріальний тиск

- **Артеріальний тиск** є тиском крові, що подається серцем в артерії. Завжди вимірюються два значення, **систолічне** (верхнє) значення та **діастолічне** (нижнє) значення.
- Крім того, прилад показує **частоту пульсу** (кількість ударів серця за хвилину).
- **Постійно підвищений артеріальний тиск може завдати шкоди Вашому здоров'ю, і в такому разі Вам необхідно звернутися до лікаря!**

- Завжди повідомляйте лікаря про Ваш тиск і проінформуйте його/її, якщо Ви помітили що-небудь незвичайне, або відчуваєте невпевненість. **Ніколи не покладайтеся на результат одноразового вимірювання артеріального тиску.**
- Існує декілька причин занадто **високого кров'яного тиску**. Ваш лікар надасть вам детальнішу інформацію й запропонує необхідне лікування.
- **Ні при яких обставинах не змінюйте дозування ліків і не займайтеся самолікуванням без консультації вашого лікаря.**
- Кров'яний тиск може дуже коливатися впродовж дня залежно від фізичного навантаження й стану. **Тому вимірювання слід здійснювати в однакових тихих умовах і в розслабленому стані!** Щоразу здійснюйте вимірювання щонайменше двічі (вранці: до прийому медикаментів і їжі / ввечері: перед сном, ванними процедурами чи прийомом медикаментів) і визначаєте середнє значення.
- Є цілком нормальним, якщо при двох вимірюваннях посліп отримані **результати відрізнятимуться** один від одного.
- **Розбіжності** між результатами вимірювань, що одержані лікарем або в аптеці, і результатами, що одержані в домашніх умовах, також є цілком нормальними, оскільки ситуації, в яких проводяться вимірювання, абсолютно різні.
- **Кілька вимірювань нададуть** більш надійну інформацію про артеріальний тиск, ніж одне вимірювання.
- **Зробіть невелику перерву** на 5 min (хв), між двома вимірюваннями.
- Під час **вагітності** слід уважно стежити за артеріальним тиском, оскільки протягом цього періоду він може істотно змінюватися!
- Якщо ви страждаєте на серцеву аритмію, перед тим, як користуватися приладом, проконсультуйтеся з лікарем. Дивіться також розділ «Поява символу - ІНВ (виявлення нерегулярного серцебиття)» цієї інструкції з використання.
- **Показання пульсу не можуть використовуватися для контролю частоти кардіостимулятора!**

2. Використання приладу вперше

Встановлення батарей

Після того, як прилад був виїнятий з упаковки, перш за все вставте батареї. Відсік для батарей (6) знаходиться в нижній частині прилада. Вставте батареї (4 x тип AAA 1.5V (В)), дотримуючись полярності.

Установка дати й часу

1. Після того, як нові батареї вставлені, на дисплеї блиматиме числове значення року. Рік встановлюється натисканням кнопки M (3). Для того, щоб підтвердити обране значення і потім встановити місяць, натисніть кнопку Time (Час) (4).
2. Тепер можна встановити місяць, використовуючи кнопку M. Для того, щоб підтвердити обране значення і потім встановити день, натисніть кнопку Time (Час).
3. Дотримуючись інструкцій, що приведені вище, встановіть день, годину і хвилини.
4. Після установки хвилин і натискання кнопки Time (Час) на дисплеї з'являться дата і час.
5. Для зміни дати і часу натисніть й утримуйте кнопку Time (Час) приблизно протягом 3 с (с), поки не почне блимати рік. Тепер можна ввести нові значення, як це описано вище.

Підбір відповідної манжети

Microlife пропонує манжети різних розмірів. Виберіть манжету, розмір якої відповідає обхвату Вашого плеча (вимірюванню при щільному приляганні посередині плеча).

Розмір манжети	для обхвату плеча
M	22 - 32 cm (см)
M - L	22 - 42 cm (см)

 Манжету можна придбати додатково.

 Користуйтеся тільки манжетами Microlife!

 Цей прилад не сумісний з іншими розмірами манжет Microlife крім M і M-L.

- ▶ Зверніться до місцевого сервісного центру Microlife, якщо манжета (7), що додається не підходить.
- ▶ Приєднайте манжету до приладу, вставивши з'єднуючу манжети (8) в гніздо манжети (5) до упору.

3. Рекомендації для отримання надійних результатів

- ▶ Уникайте фізичної активності, не їжте й не паліть безпосередньо перед вимірюванням.
- ▶ Присядьте на стілець зі спинкою на 5 хвилин і розслабтесь. Поставте ноги на підлогу рівно і не схрещуйте їх. Пояснення інших символів, що виводяться на дисплей,

- ▶ **Завжди проводьте вимірювання на одній і тій самій руці** (зазвичай на лівій). Рекомендується, щоб під час першого візиту пацієнта, лікар здійснив вимірювання на обох руках, щоб визначити на якій руці необхідно проводити вимірювання у подальшому. Потім вимірювання проводяться лише на тій руці на якій тиск виявився вищим.
- ▶ Зніміть облягаючий одяг з плеча. Рукави з тонкої тканини не заважають вимірюванню, якщо прилягають вільно.
- ▶ Завжди перевіряйте, що використовується правильний розмір манжети (маркування на манжеті).
 - Щільно накладіть манжету, але не дуже туго.
 - Переконайтеся, що манжета розташована на 1-2 cm (см) вище лікта.
 - Позначка артерії, що розташована на манжеті повинна бути над артерією, яка проходить по внутрішній стороні руки.
 - Розташуйте руку так, щоб вона залишалася розслабленою.
 - Переконайтеся, що манжета розташована на рівні серця.

4. Виконання вимірювань артеріального тиску

1. Натисніть кнопку ВКЛ/ВИКЛ (1) для початку вимірювання.
2. Тепер буде проведено автоматичне надування манжети. Розслабтесь, не рухайтесь й не напружуйте руку до того моменту, поки не відобразиться результат вимірювання. Дихайте нормально й не розмовляйте.
3. Перевірка манжети (17) на дисплеї вказує, що манжета ідеально розташована. Якщо з'явиться значок (17)-A, манжета розташована неоптимально, але міряти все одно можливо.
4. Якщо вимірювання завершено успішно, підкачка припиняється, і відбувається поступове скидання тиску. Якщо необхідний тиск не досягнутий, прилад автоматично проведе додаткове нагнітання повітря в манжету.
5. Під час вимірювання блимає індикатор пульсу (16) на дисплеї.
6. Відображення результату включає систолічний (10) та діастолічний (11) тиск крові, а також показники пульсу (12), також приведені у цьому буклеті.

7. Після завершення вимірювання зніміть манжету.
 8. Вимкніть прилад. (Прилад автоматично вимкнеться приблизно через 1 min (хв)).

 Ви можете в будь-який час зупинити вимірювання, натиснувши кнопку вмикання / вимикання чи розстібнувши манжету (наприклад, якщо тиск є для вас незручним або неприємним).

Інфляція вручну

У разі **дуже високого систолічного тиску (наприклад, більше 135 mm HG (мм рт. ст.))**, можна встановити тиск індивідуально. Для цього: після того, як на дисплеї прилада з'явиться значення систолічного тиску близько 30 mm Hg (мм рт. ст.), натисніть і тримайте натиснутою кнопку ВКЛ. /ВИКЛ, поки тиск не стане приблизно на 40 mm Hg (мм рт. ст.) вище очікуваного систолічного значення, потім відпустіть кнопку.

Як відмінити збереження результату

Коли результат з'явиться на дисплеї, натисніть і тримайте кнопку ВКЛ. / ВИКЛ. **1** поки кнопка «**M**» **15** не почне блимати. Підтвердіть видалення, натиснувши кнопку time **4**.

 «**CL**» на дисплеї приладу означає видалення з пам'яті проведено успішно.

Як визначити артеріальний тиск

Трикутник у лівій частині дисплея **14** вказує на діапазон, в який потрапляє значення артеріального тиску. Значення тиску знаходиться або в оптимальному (білий), підвищеному (заштрихований сірий), або високому (чорний) діапазоні. Класифікація відповідає наступним діапазонам, визначеним міжнародними директивами (ESH, ESC, JSH). Дані наведені у mm Hg (мм рт. ст.).

Діапазон	Систолічний	Діастолічний	Рекомендація
1. артеріальний тиск дуже високий	≥135	≥85	Зверніться по медичну допомогу
2. підвищений артеріальний тиск	130 - 135	80 - 84	Самостійний контроль
3. артеріальний тиск у нормі	<130	<80	Самостійний контроль

Оцінка тиску визначається по вищому значенню. Наприклад: тиск **140/80** mm Hg (мм рт.ст.) та тиск **130/90** mm Hg (мм рт.ст.) обидва оцінюються як «артеріальний тиск дуже високий».

5. Поява символу - ІНВ (виявлення нерегулярного серцебиття)

Цей символ **19** вказує на те, що було виявлено нерегулярне серцебиття. В цьому випадку виміряний артеріальний тиск може відрізнятись від фактичного значення артеріального тиску. Рекомендується повторити вимірювання.

Інформація для лікаря при повторній появі символу ІНВ:

Цей пристрій є осцилометричним приладом для вимірювання артеріального тиску, який також вимірює пульс під час вимірювання артеріального тиску, і показує, коли частота серцевих скорочень нерегулярна.

6. Пам'ять

Цей прилад автоматично зберігає значення останніх 30 вимірювань.

Перегляд збережених значень

Коротко натисніть кнопку **M** **3** при вимкненому приладі. Спочатку на дисплеї з'явиться знак «**M**» **15** і «**A**», які починають середнє значення всіх збережених значень. Повторне натискання кнопки **M** відображає попереднє значення. Багатократне натискання кнопки **M** дозволяє перемикає між збереженими значеннями.

 Показники артеріального тиску, які вимірювались у неоптимальному положенні манжети **17-A** не враховуються в середньому значенні.

 Зверніть увагу, що максимальний об'єм пам'яті не перевищує 30 значень. **Коли пам'ять вже повністю заповнена 31 вимірювання записується замість найпершого.** Значення мають бути оцінені лікарем перш ніж об'єм пам'яті буде вичерпаний – інакше значення будуть втрачені.

Видалення всіх значень

Якщо Ви упевнені в тому, що хочете видалити всі збережені значення, без можливості відновлення, утримуйте кнопку **M** в натиснутому положенні (заздалегідь прилад необхідно вимкнути)

до появи «CL ALL» і потім відпустіть кнопку. Для очищення пам'яті натисніть кнопку time в той момент, коли блимає «CL ALL». **Окремі значення не можуть бути видалені.**

 **Скасування видалення:** натисніть кнопку ВКЛ. / ВИКЛ.

① поки блимає «CL ALL».

7. Індикатор розрядження батарей і їх заміна

Батареї майже розряджені

Якщо батареї використані приблизно на $\frac{3}{4}$, то символ батареї ⑬ блиматиме, як тільки прилад буде включений (відображається частково наповнена батарея). Не зважаючи на те, що вимірювання приладу будуть і далі надійними, необхідно буде придбати нові батареї на заміну.

Заміна розряджених батарей

Якщо батареї розряджені, то символ батареї ⑬ блиматиме, як тільки прилад буде включений (відображається розряджена батарея). Подальші вимірювання не можуть проводитися до заміни батарей.

1. Відкрийте відсік батарей ⑥ на задній кришці приладу.
2. Замініть батарейки, переконавшись, що дотримана полярність відповідає символам у відсіку.
3. Для того, щоб встановити дату і час, виконайте процедуру, що описана в Розділі «Використання приладу вперше».

 Вимірювання, збережені в пам'яті, видаляються при вилученні всіх батарей з батарейного відсіку (наприклад, при заміні батарей).

Батареї й процедура заміни

 Використовуйте 4 нові лужні батареї 1,5 V (B) типу AAA із тривалим терміном служби.

 Не використовуйте батареї з терміном придатності, що закінчився.

 Вийміть батареї, якщо прилад не використовувався протягом тривалого періоду часу.

8. Повідомлення про помилки

Якщо під час вимірювання відбувається помилка, то процедура вимірювання припиняється, і видається повідомлення про помилку, наприклад «ERR 3».

Помилка	Опис	Можлива причина й усунення
«ERR 1» ⑱	Сигнал дуже слабкий	Пульсові сигнали на манжеті дуже слабкі. Повторно накладіть манжету і повторіть вимірювання.*
«ERR 2» ⑲-B	Помилкові сигнали	Під час вимірювання манжета зафіксувала помилкові сигнали, що викликані, наприклад, рухом або скороченням м'язів. Повторіть вимірювання, тримаючи руку нерухомо.
«ERR 3» ⑲-C	Неенормальний тиск манжети	У манжеті не може бути створений відповідний тиск. Можливо, має місце витік. Перевірте, що манжета приєднана правильно й не дуже вільна. При необхідності замініть батареї. Повторіть вимірювання.
«ERR 5»	Аномальний результат	Сигнали вимірювання не точні, внаслідок чого відображення результатів неможливе. Прочитайте рекомендації з проведення надійних вимірювань і потім повторіть вимірювання.*
«HI»	Пульс або тиск манжети дуже високі	Тиск у манжеті дуже високий (понад 299 mm Hg (мм рт.ст.)) або пульс дуже високий (понад 200 ударів у min (хв)). Відпочиньте протягом 5 min (хв) і повторіть вимірювання.*
«LO»	Пульс дуже низький	Пульс дуже низький (менше 40 ударів за min (хв)). Повторіть вимірювання.*

* Будь ласка, негайно проконсультуйтеся з лікарем, якщо ця або якась інша проблема виникають повторно.

9. Техніка безпеки, догляд, перевірка точності й утилізація



Безпека й захист

- Дотримуйтесь інструкцій з використання. Цей документ надає важливу інформацію про роботу та безпеку стосовно цього приладу. Будь ласка, уважно прочитайте цей документ, перш ніж користуватися приладом, і зберігайте його для подальшого використання.
- Прилад може використовуватися тільки з метою, що описана в цій інструкції. Виробник не несе відповідальності за пошкодження, які викликані некоректним використанням.
- До складу приладу входять чутливі компоненти, що вимагають обережного поводження. Дотримуйтесь умов зберігання та експлуатації, що описані в розділі «Технічні характеристики»!
- Манжети є чутливими елементами, що вимагають дбайливого поводження.
- Проводьте накачування тільки накладеної манжети.
- Не використовуйте прилад, якщо Вам здається, що він пошкоджений, або якщо Ви помітили що-небудь незвичайне.
- Ніколи не відкривайте корпус приладу.
- Прочитайте подальші вказівки з безпеки в окремих розділах цієї інструкції.
- Результати вимірювання, які надає цей прилад, не є діагнозом. Вони не замінюють необхідність консультації лікаря, особливо, якщо вони не відповідають симптомам пацієнта. Не покладайтеся лише на результати вимірювання, завжди розглядайте інші потенційні симптоми і скарги пацієнта. У разі необхідності зверніться до лікаря або викличте швидку



Подбайте про те, щоб діти не могли використовувати прилад без нагляду, оскільки діти можуть проковтнути деякі його дрібні частини. Майте на увазі, що існує ризик удушення, у разі якщо прилад використовується з кабелем чи трубкою.



Протипоказання

Не використовуйте цей прилад, якщо пацієнт має наступні протипоказання, для попередження отримання неточних показань чи травм.

- Цей прилад не призначений для вимірювання кров'яного тиску у дітей менше 12 років (дітей молодшого шкільного віку, дітей дошкільного віку чи немовлят).
- Наявність значної серцевої аритмії під час вимірювання може вплинути на вимірювання кров'яного тиску й надійність вимірюваного значення кров'яного тиску. Проконсультуйтеся з вашим лікарем щодо придатності використання приладу в цьому випадку.
- Прилад вимірює кров'яний тиск за допомогою манжети. Якщо кінцівку, яка використовується для вимірювання, травмовано (наприклад, є відкриті рани) або якщо стан чи лікування (наприклад, застосування внутрішньовенної крапельниці) унеможлиблює контакт із поверхнею чи притискання манжети, не використовуйте цей прилад, щоб уникнути погіршення травм чи стану.
- Рух пацієнта під час вимірювання може вплинути на процес вимірювання й результати.
- Не вимірюйте тиск у пацієнтів, які через свій стан, хвороби чи чутливість до навколишніх умов схильні до неконтрольованих рухів (наприклад, тремор або тремтіння) і не можуть чітко спілкуватися (наприклад, діти й пацієнти в несвідомому стані).
- У цьому приладі застосовується осцилометричний метод вимірювання кров'яного тиску. Кровообіг у руці, яка використовується для вимірювання, має бути нормальним. Цей прилад не призначений для використання на кінцівці з обмеженою чи порушеною циркуляцією крові. Якщо ви страждаєте від порушення кровообігу чи порушень, пов'язаних із циркуляцією крові, проконсультуйтеся з вашим лікарем перед використанням цього приладу.
- Уникайте вимірювання на руці з боку видаленої молочної залози або лімфовузла.
- Не використовуйте цей прилад у транспортному засобі, що рухається, (наприклад, в автомобілі чи літаку).



ПОПЕРЕДЖЕННЯ

Позначає потенційно небезпечну ситуацію, яка, якщо її не уникнути, може призвести до травми легкого або середнього

ступеню тяжкості для користувача чи пацієнта або пошкодження приладу чи іншого майна.

- Цей прилад слід використовувати лише за призначенням відповідно до інструкцій з експлуатації. Виробник не несе відповідальність за пошкодження, які виникли внаслідок неправильного використання.
- Не змінюйте медичні препарати й спосіб лікування пацієнта на підставі одного чи декільких вимірювань. Спосіб лікування й медичні препарати можуть бути змінені лише медичним працівником.
- Огляньте прилад, манжету й інші частини на предмет пошкодження. НЕ ВИКОРИСТОВУЙТЕ цей прилад, манжету або інші частини, якщо вони пошкоджені чи неправильно працюють.
- Кровообіг у руці тимчасово порушується під час вимірювання. Тривале порушення циркуляції крові зменшує периферійній кровообіг і може призвести до пошкодження тканин. Слідкуйте за ознаками (наприклад, зміна кольору тканин) порушення периферійного кровообігу в разі постійного чи тривалого вимірювання.
- Тривале стискання манжеткою зменшує периферійній кровообіг і може призвести до травми. Уникайте тривалого стискання манжеткою, яке не є необхідним для звичайного вимірювання. У разі дуже тривалого стискання припиніть вимірювання чи послабте манжету для припинення стискання.
- Не використовуйте цей прилад у середовищі з високим вмістом кисню чи біля горючих газів.
- Цей прилад не є водонепроникним чи водостійким. Не допускайте потрапляння на прилад бризок води або інших рідин і не занурюйте його у воду або інші рідини.
- Не розбирайте та не намагайтеся відремонтувати прилад, його частини й компоненти під час використання або зберігання. Забороняється розбирати прилад для отримання доступу до внутрішнього апаратного й програмного забезпечення. Недозволене розбирання й ремонт приладу під час використання чи зберігання може вплинути на безпеку й роботу приладу.
- Тримайте прилад подалі від дітей та осіб, які не можуть його використовувати. Існує ризик випадкового потрапляння всередину малих частин, а також удущення кабелями й трубками приладу та його допоміжних компонентів.



УВАГА

- Цей прилад призначений лише для вимірювання кров'яного тиску посередині плеч. Не вимірюйте тиск в інших місцях, оскільки показання кров'яного тиску будуть неточними.
- Вимірявши тиск, послабте манжету й дайте кінцівці відпочити впродовж > 5 min (хв), щоб відновити кровообіг перед наступним вимірюванням.
- Не використовуйте цей прилад одночасно з іншим медичним електричним обладнанням. Це може призвести до відмови приладу або неточних показань.
- Не використовуйте цей прилад поруч із високочастотною електрохірургічною апаратурою, магнітно-резонансними томографами й комп'ютерними томографами. Це може призвести до відмови приладу й неточних показань.
- Використовуйте й зберігайте прилад, манжету й частини за температури та вологості, зазначених в «Технічні характеристики». Використання й зберігання приладу, манжети й частин в умовах, які виходять поза межі, зазначені в «Технічні характеристики», може призвести до несправності приладу й порушення безпеки під час використання.
- Захистіть прилад і допоміжні компоненти від наступного для попередження пошкодження приладу:
 - вода, інші рідини й волога;
 - екстремальних температур
 - удари й вібрації.
 - прямого сонячного випромінювання
 - забруднення та пилу
- Не використовуйте цей прилад і манжету та проконсультуйтеся з вашим лікарем у разі появи подразнення шкіри або дискомфорту.

Інформація щодо електромагнітної сумісності

Цей прилад відповідає стандарту EN60601-1-2: 2015 «Електромагнітна сумісність».

Цей прилад не сертифікований для використання біля високо-частотного медичного обладнання.

Не використовуйте цей прилад поруч із сильними електромагнітними полями й переносними пристроями зв'язку (наприклад, мікрохвильовою піччю й мобільними пристроями).

Тримайтеся на відстані щонайменше 0,3 m (м) від таких пристроїв під час використання цього приладу.

Догляд за приладом

Використовуйте для очищення приладу тільки м'яку, суху тканину.

Очищення манжети

Обережно видаліть плями з манжети за допомогою м'якої тканини та мильного розчину.



ПОПЕРЕДЖЕННЯ: Не можна прати манжету в пральній або посудомийній машині!



ПОПЕРЕДЖЕННЯ: Не сушіть чохол манжети в сушильній машині!



ПОПЕРЕДЖЕННЯ: Ні за яких обставин не допускається прання внутрішньої еластичної камери!

Перевірка точності

Ми рекомендуємо перевіряти точність приладу кожні 2 роки або після механічного впливу (наприклад, падіння). Для проведення тесту звертайтеся до місцевого сервісного центру Microlife (див. далі).

Утилізація



Батарей та електронні прилади слід утилізувати відповідно до прийнятих норм і не викидати разом із побутовими відходами.

Позначає потенційно небезпечну ситуацію, яка, якщо її не уникнути, може призвести до травми легкого або середнього ступеню тяжкості для користувача чи пацієнта або пошкодження приладу чи іншого майна.

10. Гарантія

На даний прилад поширюється гарантія **5 років з дати** покупки. Протягом цього терміну дії гарантії, на наш розсуд, Microlife безкоштовно відремонтує або замінить несправний продукт.

Відкриття корпусу або внесення змін у конструкцію приладу призводить до втрати гарантії.

Наступні пункти виключені з гарантії:

- Транспортні витрати та ризики транспорту.
- Пошкодження, спричинені неправильним застосуванням або недотриманням інструкцій із застосуванням.
- Пошкодження, спричинені протіканням батарейок.
- Пошкодження, спричинені аварією або неправильним використанням.

- Упаковочний матеріал/матеріал для зберігання та інструкція із застосування.
- Регулярні перевірки та обслуговування (калібрування).
- Фурнітура та деталі зносу: Батарейки.

На манжету поширюється гарантія (герметичність повітряного клапана) на 2 роки.

Якщо потрібне гарантійне обслуговування, зверніться до продавця, де ви придбали виріб, або до сервісної підтримки Microlife у своєму регіоні. Зв'язатися з сервісною підтримкою Microlife у своєму регіоні можна через наш веб-сайт: www.microlife.com/support.

Компенсація обмежена вартістю товару. Гарантія буде надана, якщо буде повернений укомплектований товар з оригіналом розрахункового документу. Ремонт або заміна в межах гарантії не подовжує і не поновлює гарантійний строк. Юридичні вимоги та права споживачів цієї гарантією не обмежені.

11. Технічні характеристики

Умови застосування:	від +10 °C до +40 °C Максимальна відносна вологість 15-90 %.
Умови зберігання:	від -20 °C до +55 °C Максимальна відносна вологість 15-90 %.
Вага бруто:	251 g (г) (з батарейками)
Розміри:	124 x 92 x 61 mm (мм)
Розмір манжети:	від 22 - 42 cm (см) відповідно до розмірів манжети (див. «Підбір відповідної манжети»)
Процедура вимірювання:	осцилометрична, відповідно до методу Короткова: фаза I систолічна, фаза V діастолічна
Діапазон вимірювань:	SYS: 60 - 255 mmHg (мм рт.ст.) DIA: 40 - 200mmHg (мм рт.ст.) Пульс: 40 - 199 ударів за хвилину
Діапазон відображення тиску манжети:	0 - 299 mm Hg (мм рт. ст.)
Мінімальний крок індикації:	1 mm Hg (мм рт. ст.)

Похибка:	у межах ± 3 mm Hg (мм рт. ст.)
Точність вимірювання пульсу:	± 5 % зчитаного значення
Джерело живлення:	<ul style="list-style-type: none">• 4 x 1,5 V (В) лужні батарейки розміру ААА• Блок живлення постійного струму 6V (В), 600 mA (mA) (опціонально)
Термін служби батарейок:	приблизно 400 вимірювань (при використанні нових лужних батарейок)
Клас захисту:	IP 20
Відповідність стандартам:	IEC 80601-2-30; IEC 60601-1; IEC 60601-1-2 (EMC); IEC 60601-1-11
Очікуваний строк служби виробу (з моменту продажу виробу споживачу):	Прилад: 5 років або 10000 вимірювань залежно від того, що настане раніше. Допоміжні компоненти: 2 роки або 5000 вимірювань залежно від того, що настане раніше.

Цей прилад відповідає вимогам Директиви 93/42/ЕЕС щодо медичних пристроїв.

Право на внесення технічних змін зберігається за виробником.

Дата виготовлення: перші вісім цифр серійного номера приладу. Перші чотири цифри - рік виготовлення, п'ята і шоста - місяць виготовлення сьома і восьма - день виготовлення.

Дата останнього перегляду інструкції із застосування:
25.04.2023 р. Редакція №1.